

VAKUUM VERPACKUNGS- MASCHINEN



Vakuummachines · Automatische Verpackungslinien

DIE LUFT KANN EINPACKEN.



SEITE	INHALT
04	Vakuumaschinen
06	Tischgeräte
09	Standgeräte
12	Doppelkammern
14	Vertikal- und Sondermaschinen
18	Halbautomatische Tauchtanks
20	Automatische Verpackungslinien
22	Aufstellungsvarianten
24	Automatische Vakuumaschinen
26	Automatische Tauchtanks und Trockner
28	Einzelkomponenten für Verpackungslinien
30	Ausstattung und Zubehör



Vakuumaschinen

Ich gebe
Boss Vakuum
5 Sterne.

DANIEL RUNDHOLZ

Chefkoch Hotel & Landhaus
Wachtelhof



MINI MAX



Kammerinnenmaß	285 x 350 x 105 150 mm*
Außenmaß	360 x 505 x 240 330 mm*
Siegellänge	260 mm
Vakuumpumpe	4 m ³ /h 8 m ³ /h
Steuerung	Z 2001 SENSOR
Gewicht	28 kg 33 kg
Stromanschluss	1 Phase, 230 V, 50 Hz

Vacuum by **BUSCH** Germanmade * Breite x Tiefe x Höhe

MAX 42 | MAX 42-S



Kammerinnenmaß	450 x 460 x 210 mm*
Außenmaß	540 x 560 x 410 mm*
Siegellänge	420 mm
Vakuumpumpe	16 m ³ /h 21 m ³ /h 40 m ³ /h**
Steuerung	Z 2001 SENSOR Z 3000
Gewicht	69 kg 72 kg 79 kg**
Stromanschluss	1 Phase, 230 V, 50 Hz

Vacuum by **BUSCH** Germanmade **BECKER**

* Breite x Tiefe x Höhe
** Ausstattung mit Becker-Pumpe

MAX



Kammerinnenmaß	350 x 400 x 125 180 mm*
Außenmaß	430 x 550 x 340 400 mm*
Siegellänge	320 mm
Vakuumpumpe	10 m ³ /h 16 m ³ /h
Steuerung	Z 2001 SENSOR
Gewicht	48 kg 50 kg
Stromanschluss	1 Phase, 230 V, 50 Hz

Vacuum by **BUSCH** Germanmade * Breite x Tiefe x Höhe

MAX XL | MAX XL-DD



Kammerinnenmaß	580 x 350 x 125 mm 180 mm*
Außenmaß	670 x 500 x 340 mm 400 mm*
Siegellänge	320 mm
Vakuumpumpe	10 m ³ /h 16 m ³ /h
Steuerung	Z 2001 SENSOR
Gewicht	60 kg 62 kg
Stromanschluss	1 Phase, 230 V, 50 Hz

Vacuum by **BUSCH** Germanmade * Breite x Tiefe x Höhe

MAX 46-S



Kammerinnenmaß	650 x 475 x 210 mm*
Außenmaß	750 x 630 x 410 mm*
Siegellänge	460 mm
Vakuumpumpe	21 m³/h 40 m³/h***
Steuerung	Z 2001 SENSOR Z 3000**
Gewicht	95 kg 102 kg***
Stromanschluss	1 Phase, 230 V, 50 Hz



* Breite x Tiefe x Höhe
 ** Abbildung mit Steuerung Z 3000
 *** Ausstattung mit Becker-Pumpe

MAX 36



Kammerinnenmaß	815 x 390 x 105 mm*
Außenmaß	910 x 580 x 410 mm*
Siegellänge	360 mm 720 mm 790 mm
Vakuumpumpe	21 m³/h 40 m³/h**
Steuerung	Z 2001 SENSOR Z 3000
Gewicht	95 kg 102 kg**
Stromanschluss	1 Phase, 230 V, 50 Hz



* Breite x Tiefe x Höhe
 ** Ausstattung mit Becker-Pumpe

MAX-F 42



Kammerinnenmaß	450 x 460 x 210 mm*
Außenmaß	540 x 560 x 990 mm*
Siegellänge	420 mm
Vakuumpumpe	21 m³/h 25 m³/h 40 m³/h***
Steuerung	Z 2001 SENSOR Z 3000**
Gewicht	89 kg 96 kg*** 104 kg
Stromanschluss	1 Phase, 230 V, 50 Hz 3 Phasen, 230 / 400 V, 50 Hz



* Breite x Tiefe x Höhe
 ** Abbildung mit Steuerung Z 3000
 *** Ausstattung mit Becker-Pumpe

MAX-F 46



Kammerinnenmaß	650 x 475 x 210 mm*
Außenmaß	750 x 630 x 990 mm*
Siegellänge	460 mm
Vakuumpumpe	25 m³/h 40 m³/h*** 63 m³/h
Steuerung	Z 2001 SENSOR Z 3000**
Gewicht	117 kg*** 130 kg 150 kg
Stromanschluss	3 Phasen, 230 / 400 V, 50 Hz



* Breite x Tiefe x Höhe
 ** Abbildung mit Steuerung Z 3000
 *** Ausstattung mit Becker-Pumpe



Standgeräte

MAX-F 50



Kammerinnenmaß	530 x 545 x 180 mm*
Außenmaß	650 x 700 x 1000 mm*
Siegellänge	500 mm
Vakuumpumpe	25 m³/h 40 m³/h*** 63 m³/h
Steuerung	Z 2001 SENSOR Z 3000**
Gewicht	112 kg*** 125 kg 145 kg
Stromanschluss	3 Phasen, 230 / 400 V, 50 Hz



* Breite x Tiefe x Höhe
 ** Abbildung mit Steuerung Z 3000
 *** Ausstattung mit Becker-Pumpe

TITAN-F 1000

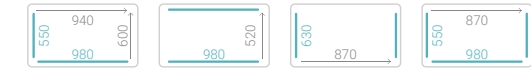

Kammerinnenmaß	1015 x 675 x 210 280 mm*
Außenmaß	1100 x 1000 x 1070 mm*
Siegellänge	550 mm 630 mm 980 mm
Vakuumpumpe	100 m³/h 160 m³/h 250 m³/h 300 m³/h
Steuerung	Z 3000
Gewicht	325 kg 395 kg
Stromanschluss	3 Phasen, 230 / 400 V, 50 Hz



* Breite x Tiefe x Höhe

TITAN-F 800



Kammerinnenmaß	845 x 600 x 210 280 mm*
Außenmaß	900 x 900 x 1100 mm*
Siegellänge	480 mm 550 mm 810 mm
Vakuumpumpe	63 m³/h 100 m³/h
Steuerung	Z 3000
Gewicht	252 kg 270 kg
Stromanschluss	3 Phasen, 230 / 400 V, 50 Hz



* Breite x Tiefe x Höhe

TITAN-F 1000 XL



Kammerinnenmaß	1015 x 805 x 210 280 mm*
Außenmaß	1100 x 1170 x 1100 mm*
Siegellänge	600 mm 680 mm 760 mm 980 mm
Vakuumpumpe	160 m³/h 250 m³/h 300 m³/h
Steuerung	Z 3000
Gewicht	355 kg 425 kg
Stromanschluss	3 Phasen, 230 / 400 V, 50 Hz



* Breite x Tiefe x Höhe

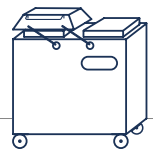

Doppelkammern

TITAN-X 480

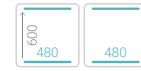

Kammerinnenmaß	610 x 760 x 200 mm*
Außenmaß	1350 x 1110 x 1090 mm*
Siegellänge	480 mm
Vakuumpumpe	63 m³/h 100 m³/h
Steuerung	Z 3000
Gewicht	330 kg 350 kg
Stromanschluss	3 Phasen, 230 / 400 V, 50 Hz

Germanmade * Breite x Tiefe x Höhe

TITAN-X 850



Kammerinnenmaß	960 x 960 x 230 mm*
Außenmaß	2050 x 1310 x 1130 mm*
Siegellänge	850 mm
Vakuumpumpe	160 m³/h 250 m³/h 300 m³/h
Steuerung	Z 3000
Gewicht	600 kg 650 kg
Stromanschluss	3 Phasen, 230 / 400 V, 50 Hz

Germanmade * Breite x Tiefe x Höhe

TITAN-X 630 S | 630



Kammerinnenmaß	740 x 660 mm 860 x 230 mm*
Außenmaß	1600 x 1010 mm 1210 x 1130 mm*
Siegellänge	630 mm
Vakuumpumpe	63 m³/h 100 m³/h 160 m³/h
Steuerung	Z 3000
Gewicht	385 kg 405 kg 475 kg 410 kg 480 kg
Stromanschluss	3 Phasen, 230 / 400 V, 50 Hz

Germanmade * Breite x Tiefe x Höhe

TITAN-X 950



Kammerinnenmaß	1060 x 860 x 230 / 280 mm*
Außenmaß	2250 x 1210 x 1130 mm*
Siegellänge	950 mm
Vakuumpumpe	160 m³/h 250 m³/h 300 m³/h
Steuerung	Z 3000
Gewicht	610 kg 660 kg
Stromanschluss	3 Phasen, 230 / 400 V, 50 Hz

Germanmade * Breite x Tiefe x Höhe

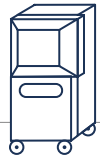

V 42 VA



Kammerinnenmaß	440 x 445 x 180 mm*
Außenmaß	600 x 700 x 700 mm*
Siegellänge	420 mm
Vakuumpumpe	21 m³/h
Steuerung	Z 3000
Gewicht	85 kg
Stromanschluss	1 Phase, 230 V, 50 Hz

Germanmade * Breite x Tiefe x Höhe

V 810 VA



Kammerinnenmaß	850 x 670 x 200 mm*
Außenmaß	1070 x 1000 x 1980 mm*
Siegellänge	810 mm
Vakuumpumpe	100 m³/h 160 m³/h
Steuerung	Z 3000
Gewicht	400 kg 470 kg
Stromanschluss	3 Phasen, 230 / 400 V, 50 Hz

Germanmade * Breite x Tiefe x Höhe

V 50 VA



Kammerinnenmaß	530 x 545 x 185 mm*
Außenmaß	650 x 700 x 1530 mm*
Siegellänge	520 mm
Vakuumpumpe	25 m³/h 63 m³/h
Steuerung	Z 3000
Gewicht	150 kg 170 kg
Stromanschluss	3 Phasen, 230 / 400 V, 50 Hz

Germanmade * Breite x Tiefe x Höhe

VX 630 VA



Kammerinnenmaß	740 x 860 x 230 mm*
Außenmaß	1600 x 1100 x 1300 mm*
Siegellänge	630 mm
Vakuumpumpe	100 m³/h 160 m³/h
Steuerung	Z 3000
Gewicht	340 kg 410 kg
Stromanschluss	3 Phasen, 230 / 400 V, 50 Hz

Germanmade * Breite x Tiefe x Höhe

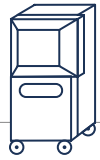

MAX-F 50 D

Dosenverschlussmaschine



Kammerinnenmaß	530 x 545 x 110 mm*
Dosenhöhe	max. 56 mm
Außenmaß	650 x 700 x 1000 mm*
Siegellänge	500 mm
Vakuumpumpe	25 m³/h 63 m³/h
Steuerung	Z 3000
Gewicht	125 kg 145 kg
Stromanschluss	3 Phasen, 230 / 400 V, 50 Hz

Germanmade * Breite x Tiefe x Höhe

AVS 1600

Vakuumlagerschrank



Kammerinnenmaß	450 x 550 x 700 mm*
Außenmaß	700 x 750 x 1450 mm*
Vakuumpumpe	63 m³/h
Steuerung	T5
Gewicht	295 kg
Stromanschluss	3 Phasen, 230 / 400 V, 50 Hz

Germanmade * Breite x Tiefe x Höhe

NE 63 VA



Kammerinnenmaß	750 x 510 x 180 mm*
Außenmaß	820 x 720 x 1000 mm*
Siegellänge	480 mm
Vakuumpumpe	63 m³/h 100 m³/h
Steuerung	Z 3000
Gewicht	182 kg 200 kg
Stromanschluss	3 Phasen, 230 / 400 V, 50 Hz

Germanmade * Breite x Tiefe x Höhe

NE 14 VA



Kammerinnenmaß	825 x 660 x 200 300 420 mm*
Außenmaß	910 x 930 x 990 1200 mm*
Siegellänge	650 mm 800 mm
Vakuumpumpe	100 m³/h 160 m³/h
Steuerung	Z 3000
Gewicht	320 kg 390 kg
Stromanschluss	3 Phasen, 230 / 400 V, 50 Hz

Germanmade * Breite x Tiefe x Höhe

NE 800 E2 | NE 1000 E2



Kammerinnenmaß	850 x 600 x 250 mm 1175 x 600 x 250 mm*
Außenmaß	980 x 1200 x 1220 mm 1260 x 1200 x 1220 / 1670 mm*
Siegellänge	810 mm 1100 mm
Vakuumpumpe	100 m³/h 160 m³/h 250 m³/h 300 m³/h
Steuerung	Z 3000
Gewicht	300 kg 370 kg 420 kg 470 kg
Stromanschluss	3 Phasen, 230 / 400 V, 50 Hz

Germanmade * Breite x Tiefe x Höhe

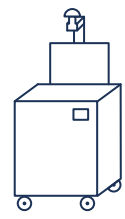

Halbautomatische
Tauchtanks



ATT 46 A



Tauchkorbgröße	600 x 400 mm*
Außenmaß	700 x 670 x 1670 mm*
Tauchtiefe	250 mm
Max. Zuladung	35 kg
Arbeitshöhe / Bandhöhe	900 mm (vom Boden gemessen)
Wassertank	ca. 100 Liter
Gewicht	ca. 110 kg
Stromanschluss	3 Phasen, 230 / 400 V, 50 Hz / 9,5 kW**



* Breite x Tiefe x Höhe
** Sonderspannungen auf Anfrage

ATT 86



Tauchkorbgröße	800 x 600 mm*
Außenmaß	930 x 850 x 1650 mm*
Tauchtiefe	250 mm
Max. Zuladung	35 kg
Arbeitshöhe / Bandhöhe	900 mm (vom Boden gemessen)
Wassertank	ca. 180 Liter
Gewicht	ca. 130 kg
Stromanschluss	3 Phasen, 230 / 400 V, 50 Hz / 19 kW**



* Breite x Tiefe x Höhe
** Sonderspannungen auf Anfrage

AUTOMATISCHE VERPACKUNGSLINIEN



Aufstellvarianten

TITAN-F 1000 A | TITAN-F 1000 A/XL

Die modulare Bauweise unserer Verpackungslinien ermöglicht eine schrittweise Anpassung an individuelle Bedürfnisse. In der maximalen Ausbaustufe erzielen wir eine hohe Kapazität bei geringster Personalbindungszeit. Das Baukastensystem gewährleistet die Einbindung in bestehende Fördersysteme.

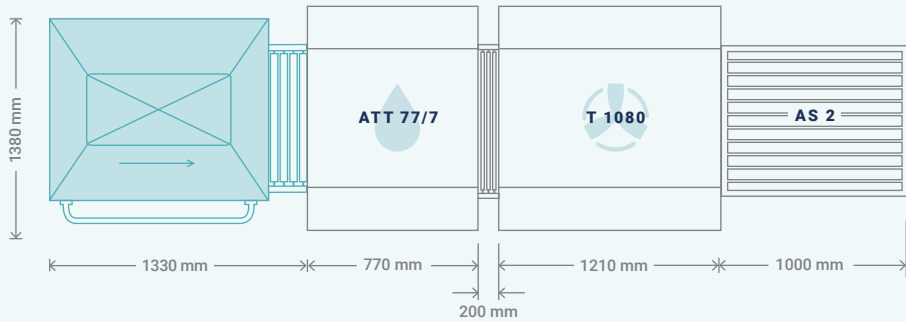

Vorteile

- Modulare Bauweise der Verpackungslinie
- Verringerung der Personalbindungszeit durch kurze Laufwege

Kapazität
1 TITAN-F 1000 A/XL
Parallel Schweißung



Beutelgröße in mm
230 x 350
300 x 400
400 x 500

Beutel pro Stunde
960
720
480

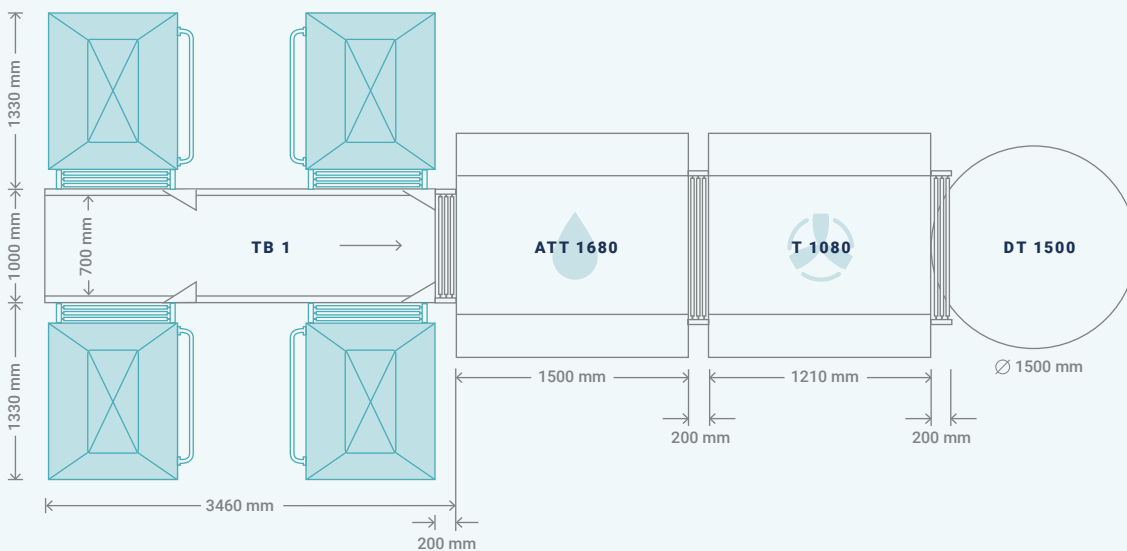

Vorteile

- Ausbau mit dem Transportband TB 1: Bis zu vier TITAN-F 1000 A/XL möglich
- Maximale Wirtschaftlichkeit und Effizienz
- Parallele Schweißbalkenkonfiguration bietet erhöhte Verpackungsleistung

Kapazität
4 TITAN-F 1000 A/XL
Parallel Schweißung



Beutelgröße in mm
230 x 350
300 x 400
400 x 500

Beutel pro Stunde
3.840
2.880
1.920

Aufstellvarianten

TITAN-X 950 A

Die Doppelkammer-Bauweise unserer Verpackungslinien ermöglicht einen unterbrechungsfreien Verpackungsprozess. Die Modularität der Linien bietet eine schrittweise Anpassung an individuelle Bedürfnisse.

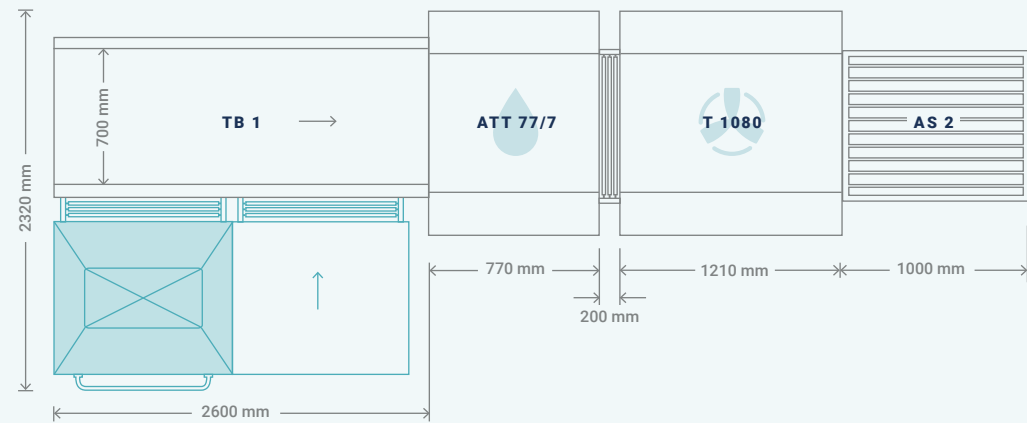

Vorteile

- Kompakte, ergonomische Bauweise
- Steigerung der Verpackungsleistung durch automatisches Rollenband

Kapazität
1 TITAN-X 950 A
Doppel L-Schweißung



Beutelgröße in mm
230 x 350
300 x 400
400 x 500

Beutel pro Stunde
720
480
360

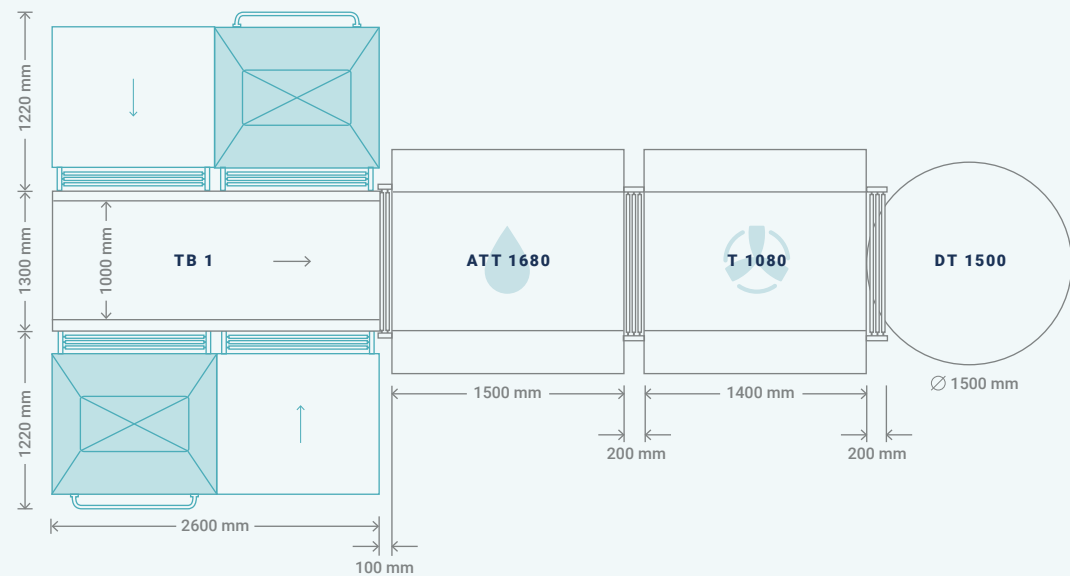

Vorteile

- Redundantes System schafft Prozesssicherheit
- Größere Trocken- und Schrumpftunnel möglich
- Verringerung der Personalbindungszeit durch kurze Laufwege

Kapazität
2 TITAN-X 950 A
Doppel L-Schweißung

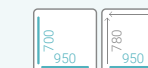

Beutelgröße in mm
230 x 350
300 x 400
400 x 500

Beutel pro Stunde
1.440
960
720

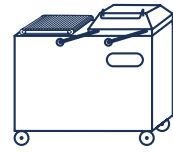

Automatische
Vakuummaschinen

Qualität ist mir
wichtig. Daher
entscheide
ich mich für
Boss Vakuum.

BERND MIESNER

Metzgermeister
Hausschlachtereier Miesner



TITAN-F 1000 A

mit automatischem Produktauslauf



Andere Schweiß-
balkenanordnungen auf
Anfrage möglich.

Kammerinnenmaß	1015 x 675 x 280 / 210 mm*
Außenmaß	1330 x 1000 x 1100 mm*
Siegellänge	550 mm 980 mm
Vakuumpumpe	160 m³/h 250 m³/h 300 m³/h
Steuerung	Z 3000
Gewicht	ca. 350 kg 420 kg
Stromanschluss	3 Phasen, 230 / 400 V, 50 Hz**



Germanmade

* Breite x Tiefe x Höhe/Nutzhöhe über dem Transportband
** Sonderspannung auf Anfrage

TITAN-F 1000 A/XL

mit automatischem Produktauslauf



Andere Schweiß-
balkenanordnungen auf
Anfrage möglich.

Kammerinnenmaß	1015 x 805 x 280 / 210 mm*
Außenmaß	1330 x 1170 x 1100 mm*
Siegellänge	600 mm 680 mm 980 mm
Vakuumpumpe	160 m³/h 250 m³/h 300 m³/h
Steuerung	Z 3000
Gewicht	ca. 375 kg 450 kg
Stromanschluss	3 Phasen, 230 / 400 V, 50 Hz**



Germanmade

* Breite x Tiefe x Höhe/Nutzhöhe über dem Transportband
** Sonderspannung auf Anfrage

TITAN-X 950 A

mit automatischem Produktauslauf

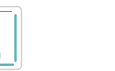

Kammerinnenmaß	1060 x 860 x 280 / 210 mm*
Außenmaß	2250 x 1210 x 1180 mm*
Siegellänge	950 mm 700 mm
Vakuumpumpe	250 m³/h 300 m³/h
Steuerung	Z 3000
Gewicht	ca. 700 kg
Stromanschluss	3 Phasen, 230 / 400 V, 50 Hz



Germanmade

* Breite x Tiefe x Höhe/Nutzhöhe über dem Transportband
** Sonderspannung auf Anfrage

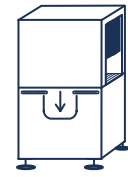

Automatische
Tauchtanks und Trockner

Hochwertige
Verpackungs-
ergebnisse sind
ein Schlüssel
unseres Erfolges.

MORITZ LAAME

Inhaber Laame GmbH

ATT 77/7

Automatischer Schrumpftank



Tauchkorbgröße	700 x 650 mm*
Tauchtiefe Zuladung	250 mm max. 110 kg
Arbeitshöhe / Bandhöhe	850–995 mm (vom Boden gemessen)
Wassertank	ca. 170 Liter
Außenmaß	770 x 1320 x 1420-1565 mm*
Gewicht	ca. 270 kg
Stromanschluss	3 Phasen, 230 / 400 V, 50 Hz / 21 kW**
Heizsystem	Elektro-/Dampfheizung * Breite x Tiefe x Höhe ** Sonderspannung auf Anfrage

ATT 1080

Automatischer Schrumpftank



Tauchkorbgröße	1000 x 800 mm
Tauchtiefe Zuladung	max. 250 mm max. 110 kg
Arbeitshöhe / Bandhöhe	850–995 mm (vom Boden gemessen)
Wassertank	ca. 340 Liter
Außenmaß	1210 x 1650 x 1420-1565 mm*
Gewicht	ca. 410 kg
Stromanschluss	3 Phasen, 230 / 400 V, 50 Hz / 40 kW**
Heizsystem	Elektro-/Dampfheizung * Breite x Tiefe x Höhe ** Sonderspannung auf Anfrage

ATT 1680

Automatischer Schrumpftunnel



Bandgröße	1400 x 800 mm
Produktgröße Zuladung	max. 250 mm max. 110 kg
Arbeitshöhe / Bandhöhe	850–995 mm (vom Boden gemessen)
Wassertank	ca. 380 Liter
Außenmaß	1500 x 1670 x 1420-1565 mm*
Gewicht	ca. 500 kg
Stromanschluss	3 Phasen, 230 / 400 V, 50 Hz / 58 kW**
Heizsystem	Elektro-/Dampfheizung * Breite x Tiefe x Höhe ** Sonderspannung auf Anfrage

T 1080

Trockner



Bandgröße	1000 x 800 mm
Produktgröße Zuladung	max. 250 mm max. 110 kg
Arbeitshöhe / Bandhöhe	850–995 mm (vom Boden gemessen)
Außenmaß	1210 x 1410 x 1420-1565 mm*
Gewicht	ca. 470 kg
Geschwindigkeit	manuell 2,5 oder 9,3 m/Min. digital 2–10 m/Min.
Stromanschluss	3 Phasen, 230 / 400 V, 50 Hz / 7 kW** * Breite x Tiefe x Höhe ** Sonderspannung auf Anfrage

Alle Maße sind ca. Angaben,
technische Änderungen vorbehalten.

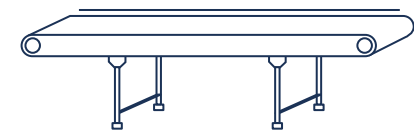

Einzelkomponenten
für Verpackungslinien



TB 1

Transportband



Länge	ca. 2600 mm
Gurtbreite	700 mm 1000 mm
Außenmaß	1000 x 2650 x 850 – 1200 mm*
Geschwindigkeit	ca. 200 mm / Sek.
Gewicht	ca. 115 kg
Stromanschluss	3 Phasen, 230 / 400 V, 50 Hz

* Breite x Tiefe x Höhe

AT 1

Packtisch



Außenmaß	1500 x 870 x 800 – 950 mm*
Gewicht	ca. 80 kg

* Breite x Tiefe x Höhe

DT 1500

Drehteller



Außenmaß	Ø 1500 mm, 800 – 1100 mm
Gewicht	75 kg
Stromanschluss	1 Phase, 230 V, 50 Hz / 0,70 kW

Drehrichtung und Drehzahl einstellbar.

AS 2 | AS 2,5 | AS 3

Abtropfstationen als Alternative
zum Drehteller DT 1500



Außenmaß AS 2	1000 x 740 mm*
Gewicht	ca. 40 kg
Außenmaß AS 2,5	1500 x 800 mm*
Gewicht	ca. 60 kg
Außenmaß AS 3	1500 x 800 mm*
Gewicht	ca. 65 kg

* Breite x Tiefe

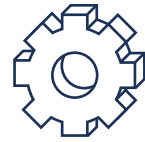

Ausstattung und Zubehör



Ausstattung

Leistungsstärkere Vakuumpumpen

Wahlweise liefern wir unsere Vakuummaschinen mit Vakuumpumpen in Größen bis zu 300 m³/h.



Deckelautomatik

Zur Automatisierung Ihrer Vakuummaschine empfehlen wir eine Deckelautomatik. Per Knopfdruck hebt und schließt sich der Deckel selbstständig.



Volumenreduzierung

Hochverdichtete Konturenplatten können zur Optimierung der Prozesszeiten im Deckel oder in der Kammer positioniert werden. Ergebnis: schnellere Evakuierungszeit und verringerter Gasverbrauch.



Absaugvorrichtung GN

Zur Absaugung von Gastronorm-Behältern können unsere Maschinen mit einem Kugelhahnventil und Absaugschlauch ausgestattet werden. Geeignet für das Green-VAC System.



Softbelüftung

Die Softbelüftung ermöglicht die Anpassung des Rückbelüftungszeitraumes nach dem Schweißen und kann je nach Produkt eingestellt werden. Für scharfkantige Produkte sollte der Zeitraum möglichst lang sein, damit sich der Beutel sanft um das Produkt legt.

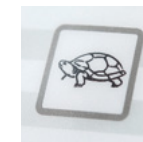

Sichtscheibe im Deckel

Alle Maschinen mit Edelstahldeckel können mit einer 10 cm großen Sichtscheibe zur Prozessüberwachung geliefert werden. Sondergrößen auf Anfrage.

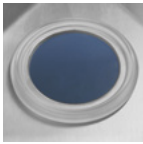

Steuerung am externen Arm

Für intensive Reinigungsprozesse wird die Steuerung in einen externen Edelstahlarm eingebaut, dessen Position sich oberhalb der Maschine befindet.



Begasungseinheit

Die mobile Schutzgaseinheit MAP (Modified Atmosphere Packaging) eignet sich besonders für druckempfindliche Produkte zur Verlängerung der Haltbarkeit und der Farberhaltung.



Unterwagen

Tischmaschinen werden durch einen Unterwagen aus rostfreiem Edelstahl mit zwei Beutelablagefächern zur mobilen Einheit. Feststellbare Rollen ermöglichen einen sicheren Stand.



Unterschiedliche Deckelhöhen

Standardmäßig bieten wir Arbeitshöhen von 105 bis 420 mm an. Alternative Deckelhöhen können auf Anfrage gefertigt werden.



Schrägeinsatz

Der höhenverstellbare Schrägeinsatz erleichtert das Verpacken von Flüssigkeiten und beugt einem Auslaufen beim Verpackungsprozess vor.



Die Z 2001 SENSOR, Z 3000 und T5 sind programmierbare Sensorsteuerungen; die T5 ist darüber hinaus validierbar.

	Z 2001 SENSOR	Z 3000	T5
Intuitive Bedienoberfläche	✓	✓	✓
Spritzwasserschutz	✓	✓	✓
Quick-Stop-Funktion	✓	✓	✓
Serviceprogramm	✓	✓	✓
Break-Funktion für Prozessabbruch	✗	✓	✓
99 Programmspeicher	✓	✓	✓
Stufen/Zyklische Vakuumfunktion	✗	✓	✓
Vakuum-Schlagfunktion (Red Meat Programm)	✗	✓	✓
Verdampfungspunkt	✗	✓	✓
H ₂ O Programm	✓	✓	✓
Präzisionssensor für Vakuum und Gas	✓	✓	✓
Schweißsysteme separat ansteuerbar	✗	✓	✓
Tastensperre	✗	✓	✓
Touch Screen Display	✗	✗	✓
Validierbarkeit	✗	✗	✓

✓ serienmäßig ✗ nicht möglich



Stufenvakuum

In Abhängigkeit des Verpackungsgutes kann das Vakuum in bis zu fünf Schritten aufgebaut werden. Zusätzlich kann ein mehrfaches Spülen der Kammer mit einem Schutzgas eingestellt werden. Diese Funktionen eignen sich für schwer ausgasende und empfindliche Produkte.



Verdampfungspunkt

Bei Erreichen des Siedepunktes schaltet die Maschine automatisch in den Schweißmodus und verkürzt die Taktzeit. Somit werden flüssige oder feuchte Produkte bis zum Maximalwert evakuiert, und ein Gewichtsverlust der Ware wird vermindert.



Validierbarkeit

Eine validierbare Steuerung dokumentiert wichtige Betriebsparameter, ermöglicht die Auslesbarkeit per USB-Schnittstelle und verhindert unsachgemäßen Zugriff durch eine Passwortsicherung. Alle Maschinen mit einer Z 3000 Steuerung können wahlweise mit einer T5 Touchscreen-Steuerung aufgerüstet werden.



Marinadeprogramm

Diese Funktion erzeugt ein Vakuum und hält dieses für einen frei definierbaren Zeitraum. Die zwischenzeitliche Belüftung der Vakuumkammer sorgt dafür, dass die Marinade tief in das Innere des Verpackungsgutes eingearbeitet wird.



Serviceprogramm (DAL)

Durch die Ablagerung von Luftfeuchtigkeit im Pumpenöl kann die stetige Leistung des Vakuums gemindert werden. Das Serviceprogramm löst einen Dauerlauf der Vakuumpumpe aus, der eine Vorreinigung des Pumpenöls ermöglicht. In Verbindung mit dem jährlichen Ölwechsel kann die Leistungsfähigkeit der Vakuumpumpe so gesichert werden.



Quick-Stop

Mittels der Quick-Stop-Funktion wird der Vakuumprozess manuell unterbrochen und der Schweißvorgang ausgelöst. Dies eignet sich zum Verpacken von Flüssigkeiten, wenn diese den Siedepunkt erreichen, um Gewichtsverlust und Verunreinigungen zu vermeiden.



Break-Funktion

Bei der Break-Funktion wird der Verpackungsprozess sofort abgebrochen und die Kammer belüftet, so dass Schäden am Produkt durch etwaige fehlerhafte Bedienung vermieden werden können.



Präzisionssensor Vakuum und Gas

Vakuum- und Schutzgaswerte werden über einen Präzisionssensor gemessen und genau eingehalten. Dies ermöglicht eine exakte Reproduzierbarkeit der Verpackungsergebnisse.



TISCHGERÄTE

	MINI MAX	MAX	MAX 42	MAX 42-S	MAX XL	MAX XL-DD	MAX 46-S	MAX 36
Domdeckel	○	○	✓	✓	✗	✓	✓	✗
Schrägeinsatz	○	○	○	○	○	○	○	○
Absaugvorrichtung GN	○	○	○	○	○	○	○	○
Begasungseinrichtung	✗	○	○	○	○	○	○	○
Softbelüftung	✗	✗	✗	○	✗	✗	○	✗
Unterwagen mit Beutelablagefach	✗	○	○	○	○	○	○	○

STANDGERÄTE

	MAX-F 42	MAX-F 46	MAX-F 50	NE 63 VA	NE 14 VA	TITAN-F 800	TITAN-F 1000/XL
Deckel extra hoch	✗	✗	✗	✗	✗	○	○
Schrägeinsatz	○	○	○	✗	✗	○	○
Absaugvorrichtung GN	○	○	○	✗	✗	✗	✗
Begasungseinrichtung	○	○	○	○	○	○	○
Softbelüftung	○	○	○	○	○	○	○
Sichtscheibe	✓	✓	✓	○	○	○	○
Konturenplatte Kammerwölbung	✗	○	✗	✗	✗	✗	✗
Volumenreduzierung Deckel	✗	✗	✗	✗	✗	○	○
Deckelautomatik	✗	✗	✗	✗	✗	✗	○
Steuerung extern	✗	✗	✗	✗	○	○	○
Rollenbahn	✗	✗	✗	✗	✗	○	○
Edelstahldeckel	○	○	○	✓	✓	✓	✓

STANDGERÄTE

mit automatischem Produktauslauf

	TITAN-X 1000 A	TITAN-X 1000 A/XL
Deckel extra hoch	✓	✓
Schrägeinsatz	✗	✗
Absaugvorrichtung GN	✗	✗
Begasungseinrichtung	○	○
Softbelüftung	○	○
Sichtscheibe	○	○
Konturenplatte Kammerwölbung	✗	✗
Volumenreduzierung Deckel	○	○
Deckelautomatik	○	○
Steuerung extern	○	○
Rollenbahn	✗	✗
Edelstahldeckel	✓	✓

TAUCHTANKS

Halbautomatisch

	ATT 46 A	ATT 86 A
Tankabdeckung	✓	✓
Temperaturanzeige digital	✓	✓
Dunstabzugshaube	○	○
Einstellbare Tauchzeit	✓	✓

VERTIKAL- UND SONDERMASCHINEN

	V 42 VA	V 50 VA	V 810 VA	VX 630 VA	MAX-F 50 D	AVS 1600
Absaugvorrichtung GN	✗	✗	✗	✗	○	✗
Begasungseinrichtung	○	○	○	○	○	○
Softbelüftung	○	○	○	○	○	✗
Sichtscheibe	○	○	○	○	✓	○
Deckelautomatik	✗	✗	○	✗	✗	✗
Volumenreduzierung Deckel	✗	✗	✗	○	✗	✗
Einlegeböden	○	○	○	○	✓	✓
Schubladen aus Edelstahl	✗	✗	✗	✗	✗	○
ESD Ausführung	✗	✗	✗	✗	✗	○

DOPPELKAMMERN

	TITAN-X 480	TITAN-X 630 S	TITAN-X 630	TITAN-X 850	TITAN-X 950
Deckel extra hoch	✗	✗	✗	✗	○
Schrägeinsatz	✗	✗	✗	✗	✗
Absaugvorrichtung GN	✗	✗	✗	✗	✗
Begasungseinrichtung	○	○	○	○	○
Softbelüftung	○	○	○	○	○
Sichtscheibe	○	○	○	○	○
Konturenplatte Kammerwölbung	✗	✗	✗	✗	✗
Volumenreduzierung Deckel	○	○	○	○	○
Deckelautomatik	○	○	○	○	○
Steuerung extern	○	○	○	○	○
Rollenbahn	✗	✗	✗	✗	✗
Edelstahldeckel	✓	✓	✓	✓	✓

DOPPELKAMMERN

mit automatischem Produktauslauf

	TITAN-X 950 A
Deckel extra hoch	✓
Schrägeinsatz	✗
Absaugvorrichtung GN	✗
Begasungseinrichtung	○
Softbelüftung	○
Sichtscheibe	○
Konturenplatte Kammerwölbung	✗
Volumenreduzierung Deckel	○
Deckelautomatik	○
Steuerung extern	○
Rollenbahn	✗
Edelstahldeckel	✓

TAUCHTANKS

Vollautomatisch

	ATT 77/7	ATT 1080
Dunstabzugshaube mit Lüfter	✓	✓
Zeitschaltuhr Vorheizen	✓	✓
Digitale Steuerung	✓	✓
Wasserauffüllautomatik	✓	✓
Einstellbare Tauchzeit	✓	✓
Programmspeicher	✓	✓
Ansteuerung durch Lichtschranke	✓	✓
Dampfheizung	○	○
Stufenlos einstellbare Bandgeschwindigkeit	✓	✓

SCHRUMPTUNNEL

Vollautomatisch

	ATT 1680
Dunstabzugshaube mit Lüfter	✓
Zeitschaltuhr Vorheizen	✓
Digitale Steuerung	✓
Wasserauffüllautomatik	✓
Einstellbare Tauchzeit	✗
Programmspeicher	✓
Ansteuerung durch Lichtschranke	✓
Dampfheizung	○
Stufenlos einstellbare Bandgeschwindigkeit	✓

Doppelnahtschweißung

Bei der Doppelnahtsiegelung wird der Beutel mit einem Profildraht verschweißt, der den Abdruck zweier Siegelnähte darstellt. Diese Siegelung garantiert die zweifache Sicherheit der Siegelnaht.

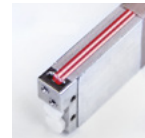

Einfache Trennschweißung

Die einfache Trennschweißung besteht aus zwei parallelen Drähten: Der innenliegende Flachdraht siegelt den Beutel zu, der außenliegende Runddraht trennt den Beutelüberstand ab.



Oben- / Untenschweißung

Die biaktive Schweißung siegelt den Beutel von oben und unten zu. Diese Schweißung eignet sich besonders für Beutel mit höheren Materialstärken, z. B. Aluminiumbeutel.



Separat regelbare Trennschweißung

Diese ähnelt der einfachen Trennschweißung, mit dem Unterschied, dass beide Drähte separat regelbar sind. Das ist besonders wichtig für die Verarbeitung von Schrumpfbeuteln. Im Bedarfsfall kann der Trenndraht deaktiviert werden.

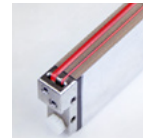

Temperaturgesteuerte Schweißung

Mit der Sensorsteuerung T5 kann die Temperatur des Schweißbalkensystems gemessen und präzise geregelt werden. Die Temperaturkontrolle ist die Grundlage für die Validierung des Verpackungsprozesses.



Immer den passenden Beutel finden!

Besuchen Sie unseren Online-Shop

www.boss-vakuum-shop.de



WIR PACKEN'S

Von der Folie bis zur Schale:
Alles aus einer Hand.



Wir freuen uns über Ihren Anruf: +49 6172 489870
www.bs-verpackung.de



Boss Verpackungsmaschinen GmbH & Co. KG · Zum Wingert 5 · D-61352 Bad Homburg
Tel. +49 (0) 6172 457097 · Fax +49 (0) 6172 44139 · www.vacuum-boss.com · info@vacuum-boss.com